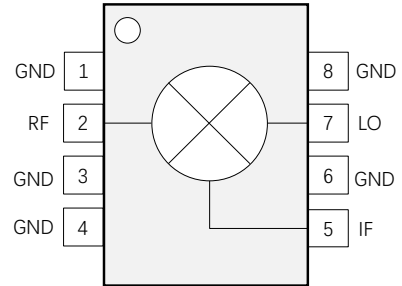

性能特点

- 转换损耗: 8.5dB
- LO至RF隔离: 58dB
- LO至IF隔离: 40dB
- 无源双平衡拓扑结构
- 宽IF带宽: DC~2GHz
- 封装尺寸: 0.196mm*0.244mm eSOP8L

典型应用

- 点对点通信
- 仪器仪表
- 5G通信

功能框图

概述

SIM8002P8是一款通用型双平衡混频器,采用GaAs工艺制造。该器件为无源器件,无需偏置、外部元件或匹配电路。可用作频率2GHz至7GHz的上变频器或下变频器。采用eSOP8L的封装形式。

电性能表 (T_A=+25°C)

参数名称	描述	最小值	典型值	最大值	单位
射频频率	RF、LO端口	2~7			GHz
中频频率	IF端口	DC~2			GHz
转换损耗			8.5	10	dB
噪声系数	SSB		8.5	10	dB
隔离度	LO到RF端口		58		dB
	LO到IF端口		40		dB
	RF到IF端口		23		dB
输入1dB压缩点			12		dB
输入IP3			20.5		dBm

测试曲线

变频增益VS频率

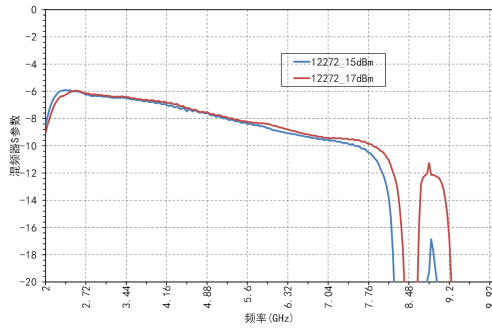

IP3 VS 射频频率(高本振)

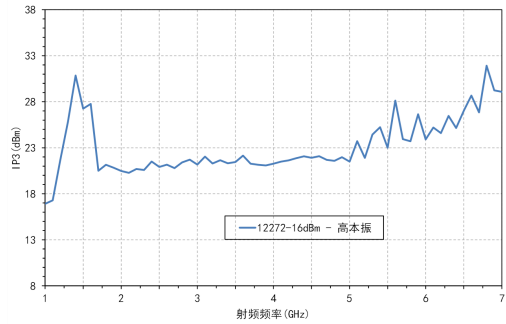

隔离度VS频率

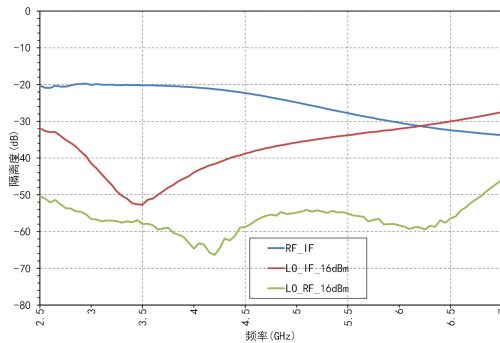

SIM

混频器系列

工作参数

工作温度	-40°C~+85°C
------	-------------

绝对最大额定值

RF输入功率	25dBm
LO输入功率	25dBm
存储温度	-65°C~+150°C
ESD (HBM)	TBD

封装信息

型号	封装材料	焊盘镀层	MSL等级 ^[1]	封装标识 ^[2]	环保要求
SIM8002P8	绿色树脂化合物	Sn	MSL 3	S8002 XXXXX	符合RoHS

^[1] 最高回流焊温度260°C

^[2] XXXXX为批号

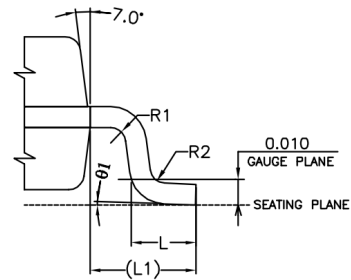
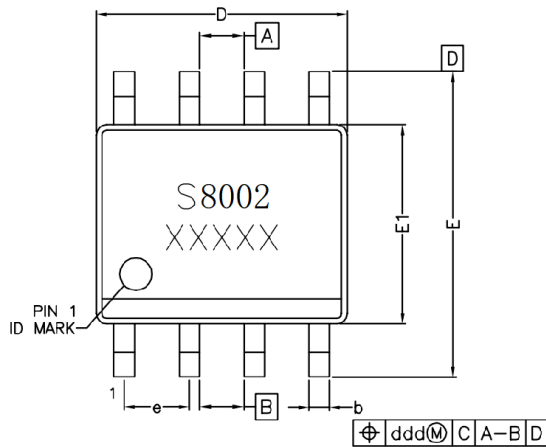
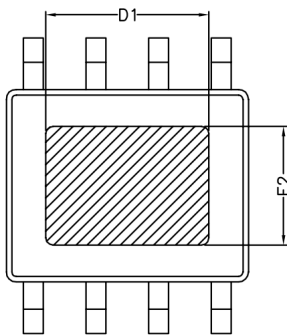
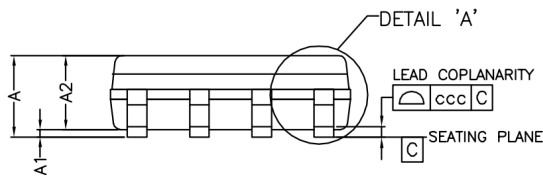
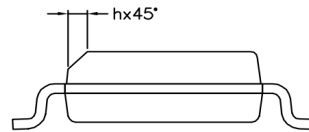
外形尺寸

DETAIL 'A'

EXPOSED PAD

说明:

1. 单位: inch
2. 引线框架材料: 铜合金

Dimension Table
 (unit: inch)

SYMBOL	MIN	MAX
A	0.054	0.068
A1	0.001	0.006
A2	0.049	—
b	0.014	0.019
D	0.189	0.196
E	0.229	0.244
E1	0.150	0.157
R1	0.002	—
R2	0.002	—
h	0.011	0.019
L	0.020	0.040
θ1	0°	8°
L1	0.041	REF
e	0.050	BSC
ddd	0.010	
ccc	0.004	
D1	0.130	REF
E2	0.095	REF

引脚定义

引脚编号	功能符号	功能描述	引脚编号	功能符号	功能描述
1	GND	射频地	5	IF	中频输出
2	RF	射频输入	6	GND	射频地
3	GND	射频地	7	LO	本振输入
4	GND	射频地	8	GND	射频地

评估板

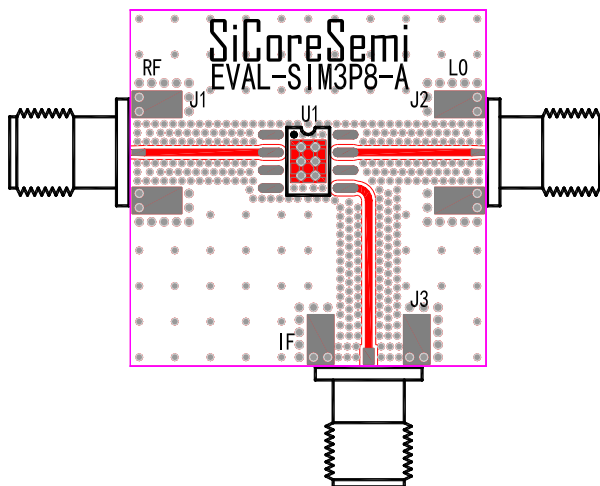
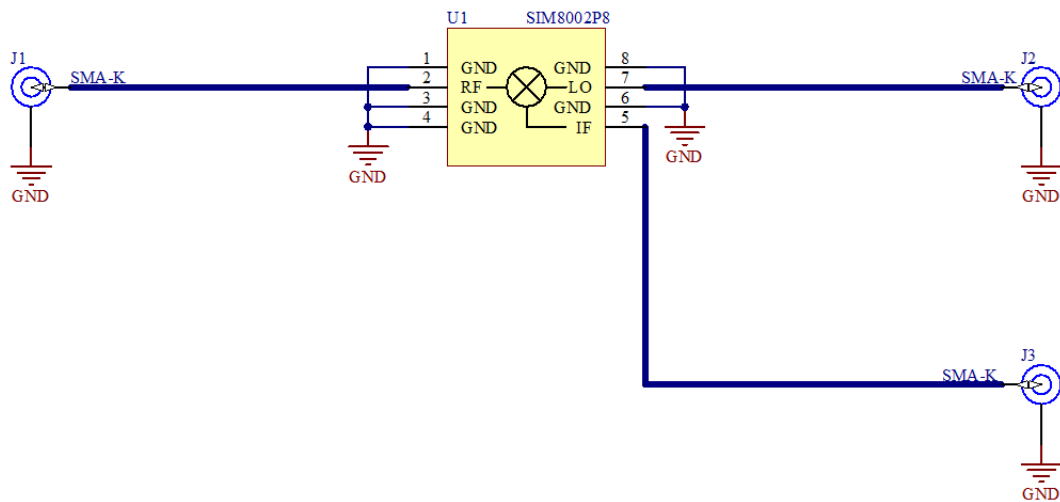

Designator	Description
J1, J2, J3	SMA-K 接头 南京傲文D550B12E01-048
U1	SIM8002P8
J1, J2, J3推荐使用南京傲文D550B12E01-048型SMA接头	

电路板材:Rogers4350B

器件应用的电路板应按照射频电路的设计方法设计, 信号线按50 ohm阻抗设计,同时封装壳体的接地引脚就近接地(与图中类似),连接顶层与底层接地面应有足够多的接地孔。

向仕芯半导体申请可获得评估板。